

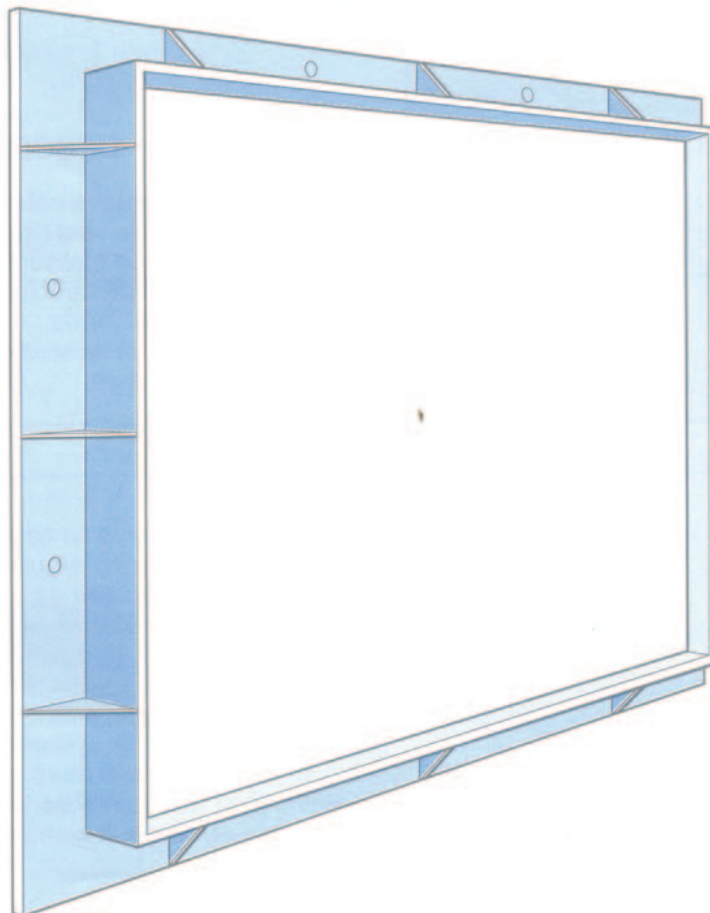

**TOLERIE BATIMENT**

14, rue Ambroise Croizat 95100 ARGENTEUIL  
Tél. 01 47 72 10 00 ● Fax 01 39 98 80 50

## PRÉCADRES DE DOUBLAGE INTÉRIEUR



# PRÉCADRES DE DOUBLAGE INTÉRIEUR

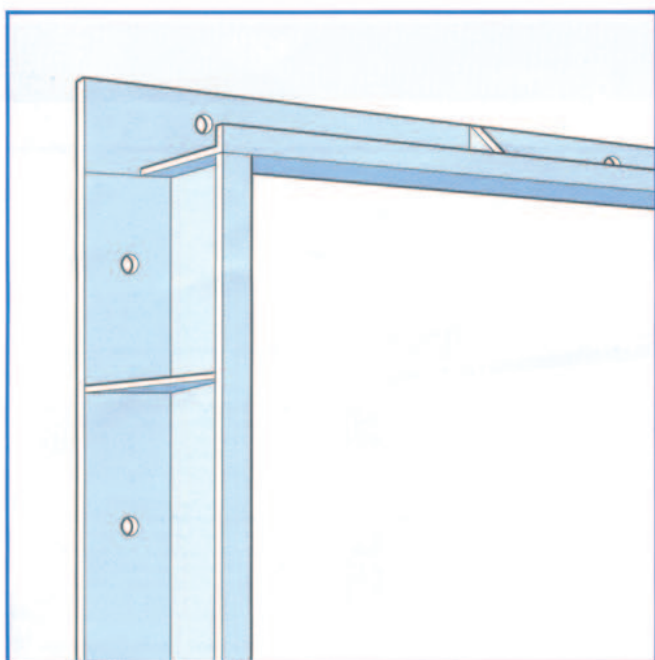
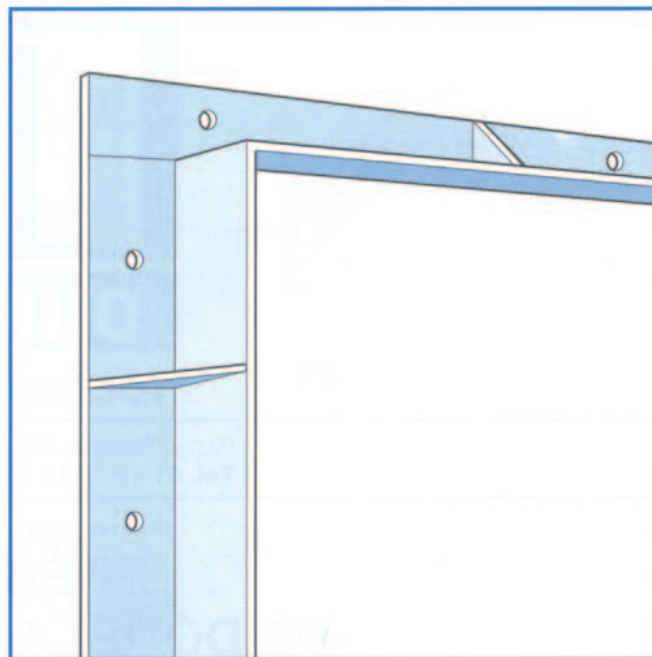
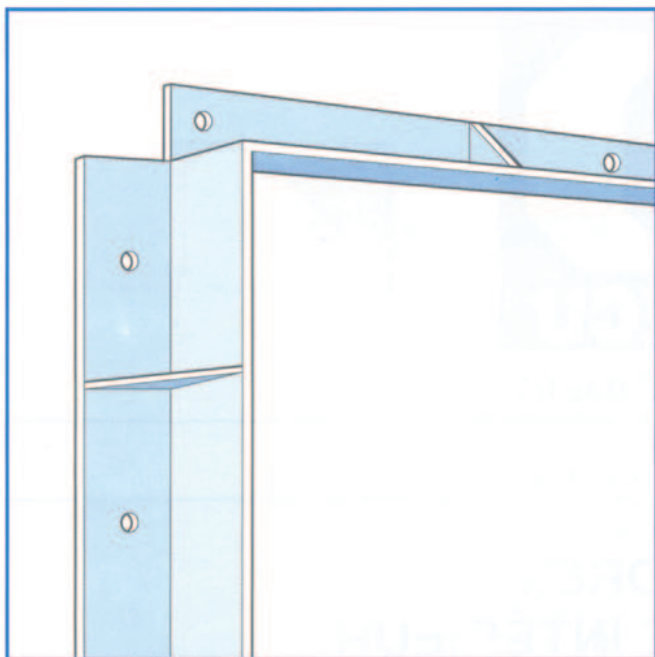

## DESCRIPTIF

Précadre à quatre côtés, pliés, soudés pour pose en saillie vers l'intérieur du local.  
Permettant de réaliser l'isolation intérieure et la cloison de doublage avant la pose des menuiseries.  
Permettant un ajustement au mm des menuiseries.

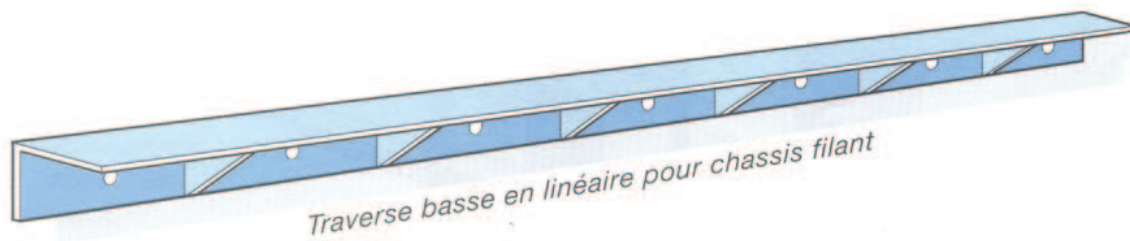

*Possibilité de précadres en éléments séparés à assembler sur chantier, permettant l'expédition par transporteur.*

## PRÉCADRES DE DOUBLAGE INTÉRIEUR (suite)

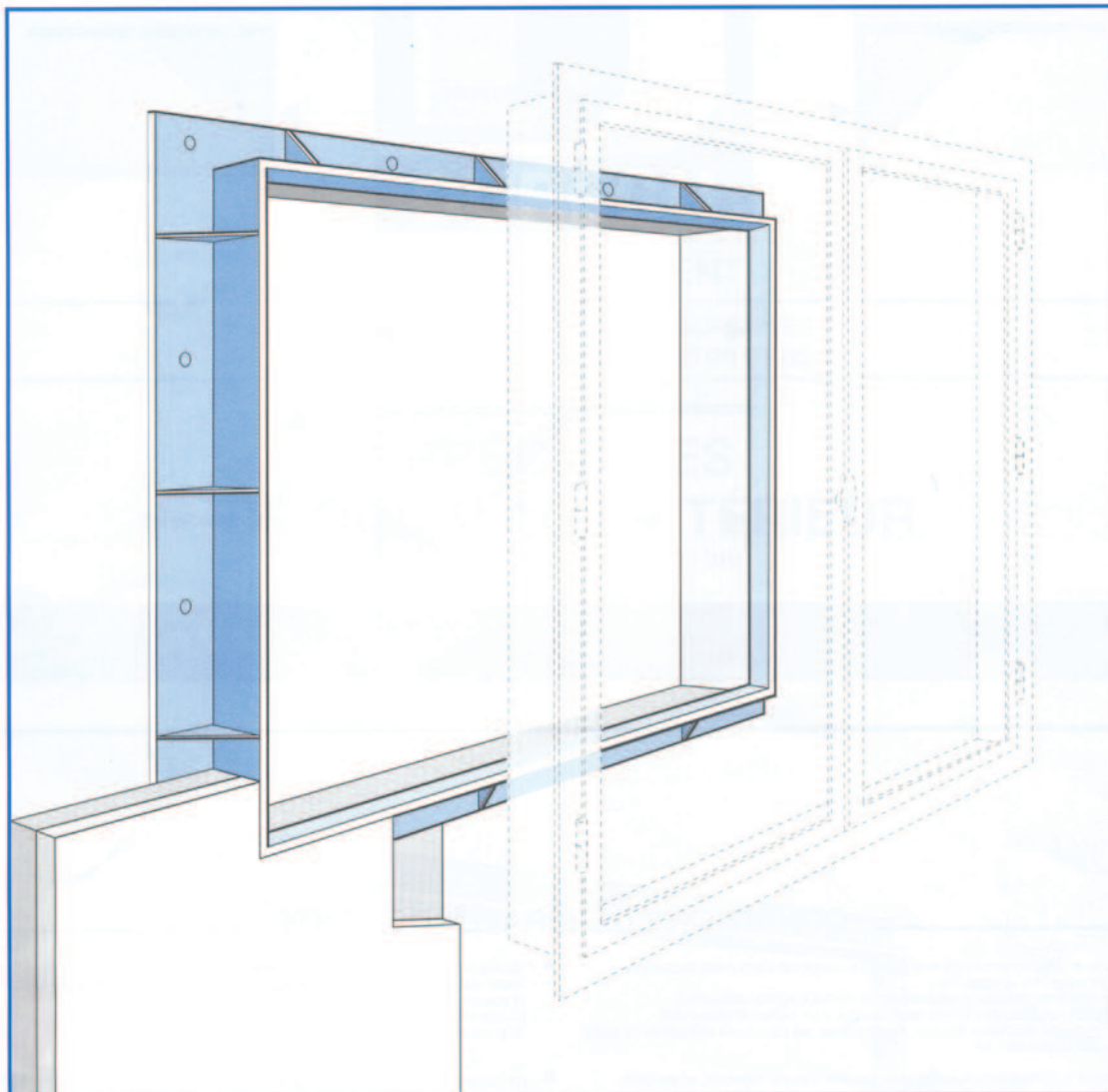

### CARACTÉRISTIQUES

- Réalisé en acier galvanisé épaisseur 15/10 ou 20/10.
- Soudures zinguées à froid.
- Avec ou sans gousset de rigidification.
- Perçage trous ronds ou oblongs.
- Souplesse de fabrication permettant des options telles que :
  - . traverse haute pour volet roulant, ventilation ...
  - . traverse basse formant appui ...
  - . réalisation asymétrique ...
- Pour toute réalisation, fournir (voir au dos) :
  - . coupes verticale et horizontale,
  - . dimensions exprimées en "cotes intérieures précadre".

# COTATION À FOURNIR

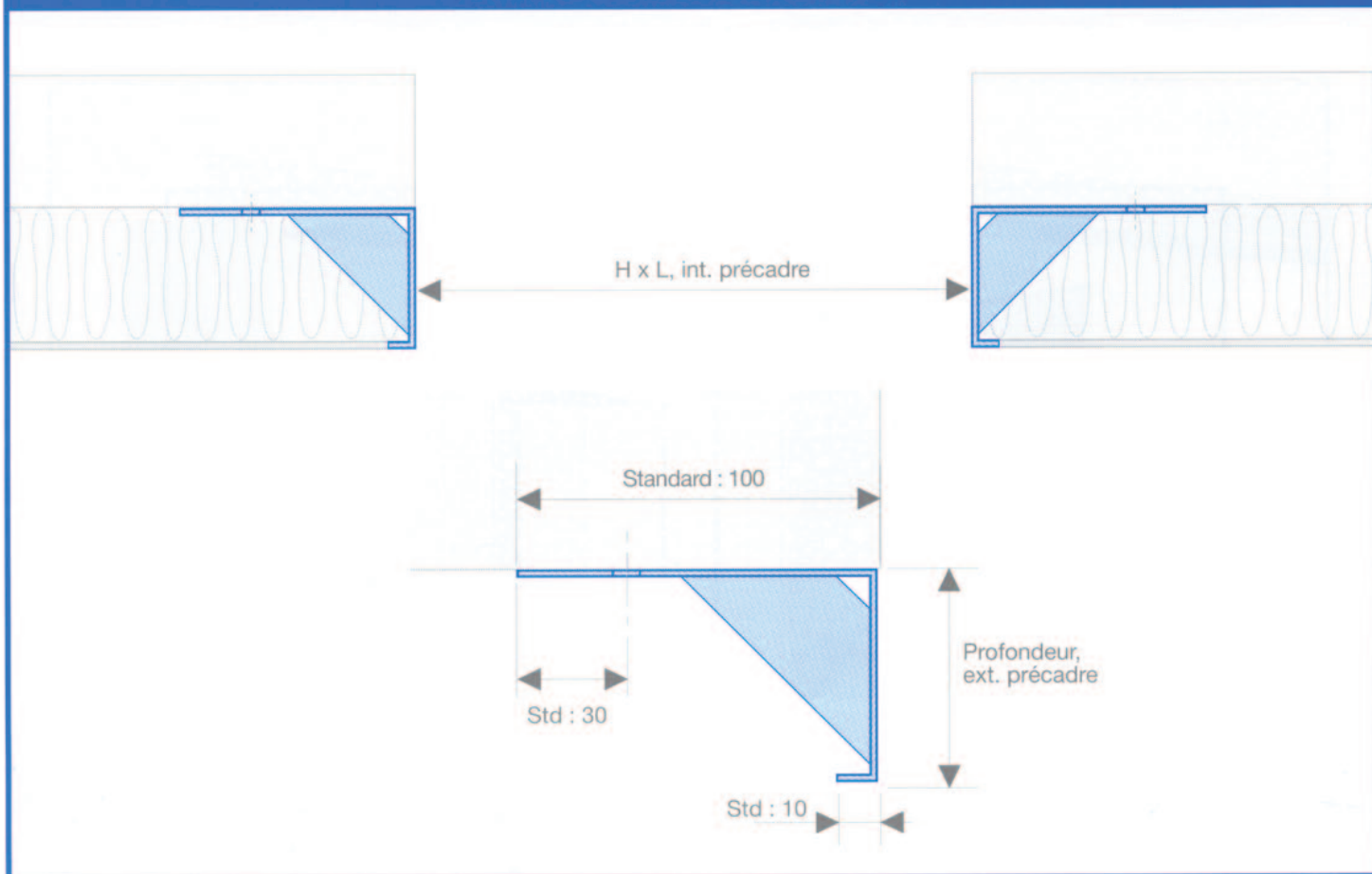

**TOLERIE BATIMENT**  
TOLERIE INDUSTRIELLE

14, rue Ambroise Croizat 95100 ARGENTEUIL  
Tél. 01 47 72 10 00 • Fax 01 39 98 80 50